

Positionsschalter 3SE2, 3SE3, 3SF3

Positionsschalter 3SE2, 3SE3

Metallgehäuse 40 mm und 56 mm

Projektierung

Betätigung, Betätigungsgeschwindigkeiten und Schaltwege bzw. Schaltwinkel der Antriebe

Als Betätigungselemente werden Schaltlineale, Nocken, Anschläge usw. verwendet. Dabei ist die Form der Betätigungselemente so auszubilden, dass die angegebenen Winkel für die Anlauf- und Ablaufkante eingehalten werden.

Betätigungsgeschwindigkeiten in Hubrichtung

Die Betätigungsgeschwindigkeit bei Positionsschaltern mit Schleichschaltgliedern darf bei Gleichspannung 15 mm/s und bei Wechsellspannung 1 mm/s nicht unterschreiten. Bei geringeren Betätigungsgeschwindigkeiten sind Positionsschalter mit Sprungschaltgliedern zu verwenden.

Positionsschalter mit 2 oder 4 Schaltgliedern

Betätigung mit Schaltlineal	Schaltelemente	Nennschaltwege	Schaltelemente	Nennschaltwege
⊙ Schaltpunkt nach EN 50041	Anschlussbezeichnung nach EN 50013	0-Linie Bezugslinie nach EN 50041		
v_{max} max. Betätigungsgeschwindigkeit		S Schaltweg nach EN 50041		
0-Linie Bezugslinie nach EN 50041		■ Schaltglied geschlossen		
H Schaltwegdifferenz		□ Schaltglied geöffnet		
→ Betätigungsrichtung		* Schaltpunkt bei Rücklauf		
		** Zwangsöffnung gemäß IEC 60947-5-1		

Einfachstößel

3SE2 100-B,
3SE2 120-B,
3SE2 404-B

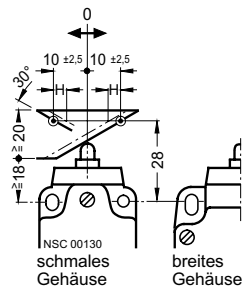
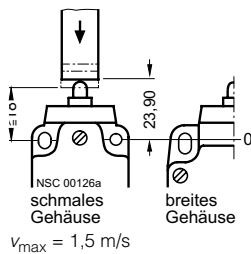

$v_{max} = 0,5 \text{ m/s}$
Mindestkraftbedarf
in Betätigungsrichtung: 12 N

Sleichschaltglieder

1 S + 1 Ö

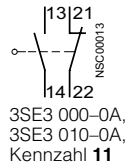

3SE3 000-0A,
3SE3 010-0A,
Kennzahl 11

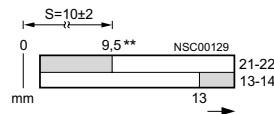
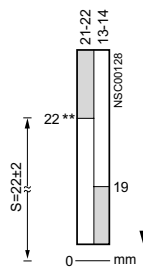

2 Ö

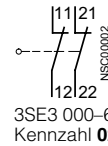

3SE3 000-6A,
Kennzahl 02

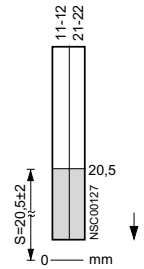

1 S + 1 Ö
mit Überschneidung

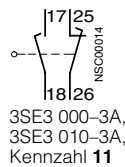

3SE3 000-3A,
3SE3 010-3A,
Kennzahl 11

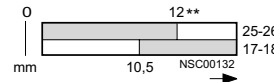
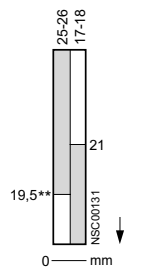

2 S

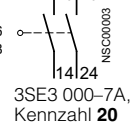

3SE3 000-7A,
Kennzahl 20

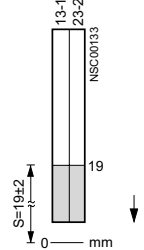

Sprungschaltglieder

1 S + 1 Ö

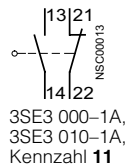

3SE3 000-1A,
3SE3 010-1A,
Kennzahl 11

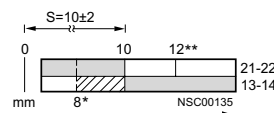
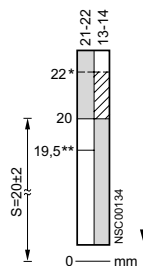

2 Ö

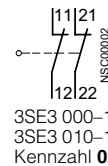

3SE3 000-1AV00,
3SE3 010-1AV00,
Kennzahl 02

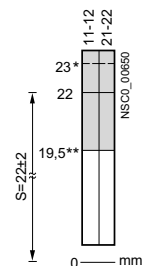



Positionsschalter 3SE2, 3SE3, 3SF3

Positionsschalter 3SE2, 3SE3

Metallgehäuse 40 mm und 56 mm

Positionsschalter mit 2 oder 4 Schaltgliedern

Betätigung mit Schaltlineal		Schaltelemente	Nennschaltwege		Schaltelemente	Nennschaltwege
○	Schaltpunkt nach EN 50041	Anschlussbezeichnung nach EN 50013	0-Linie	Bezugslinie nach EN 50041	 Schaltglied geschlossen  Schaltglied geöffnet	Schaltweg nach EN 50041
v_{max}	max. Betätigungsgeschwindigkeit		S			
0-Linie	Bezugslinie nach EN 50041					
H	Schaltwegdifferenz			*		Schaltpunkt bei Rücklauf
→	Betätigungsrichtung			**		Zwangsöffnung gemäß IEC 60947-5-1

Kuppenstößel, Form B

3SE2 100-C,
3SE2 120-C,
3SE2 230-C,
3SE2 404-C

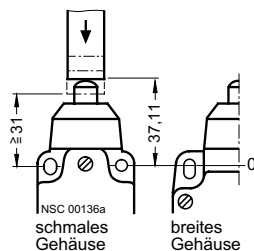

$v_{max} = 1,5$ m/s

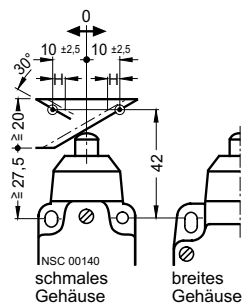

$v_{max} = 0,5$ m/s

Mindestkraftbedarf
in Betätigungsrichtung: 32 N

Schleichschaltglieder

1 S + 1 Ö

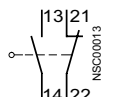

3SE3 000-0A,
3SE3 010-0A,
Kennzahl 11

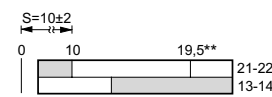
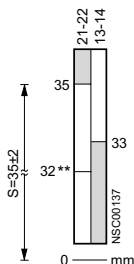

2 Ö

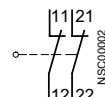

3SE3 000-6A,
Kennzahl 02

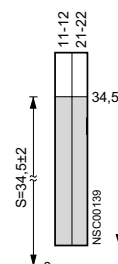

1 S + 1 Ö
mit Überschneidung

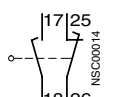

3SE3 000-3A,
3SE3 010-3A,
Kennzahl 11

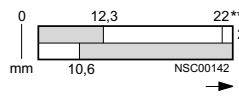
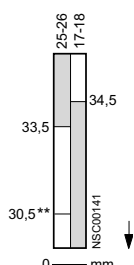

2 S

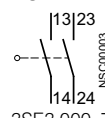

3SE3 000-7A,
Kennzahl 20

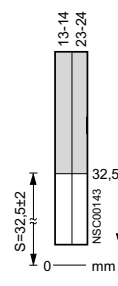

Sprungschaltglieder

1 S + 1 Ö

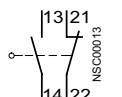

3SE3 000-1A,
3SE3 010-1A,
Kennzahl 11

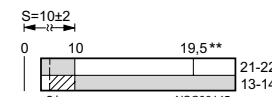
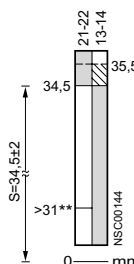

2 Ö

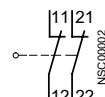

3SE3 000-1AV00,
3SE3 010-1AV00,
Kennzahl 02

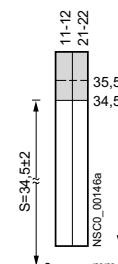





Positionsschalter 3SE2, 3SE3, 3SF3

Positionsschalter 3SE2, 3SE3

Metallgehäuse 40 mm und 56 mm

Positionsschalter mit 2 oder 4 Schaltgliedern

Betätigung mit Schaltlineal		Schaltelemente	Nennschaltwege		Schaltelemente	Nennschaltwege
○	Schaltpunkt nach EN 50041	Anschlussbezeichnung nach EN 50013	0-Linie	Bezugslinie nach EN 50041	 Schaltglied geschlossen  Schaltglied geöffnet  Schaltpunkt bei Rücklauf  Zwangsöffnung gemäß IEC 60947-5-1	
v_{max}	max. Betätigungsgeschwindigkeit		S	Schaltweg nach EN 50041		
0-Linie	Bezugslinie nach EN 50041					
H	Schaltwegdifferenz					
→	Betätigungsrichtung					

Rollenstößel, Form C

3SE2 100-D,
3SE2 120-D,
3SE2 230-D,
3SE2 404-D

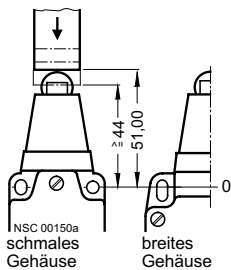

$v_{max} = 1,5 \text{ m/s}$

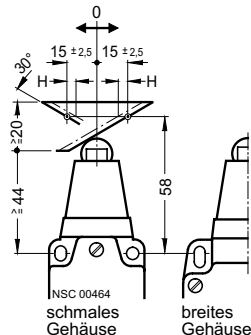

$v_{max} = 1 \text{ m/s}$ (3SE3 230-1D),
 $v_{max} = 0,5 \text{ m/s}$ (3SE3 1.0-1D),
Mindestkraftbedarf
in Betätigungsrichtung: 32 N

Schleichschaltglieder

1 S + 1 Ö

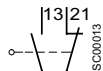

3SE3 000-0A,
3SE3 010-0A,
Kennzahl 11

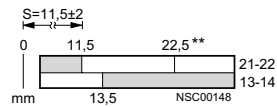
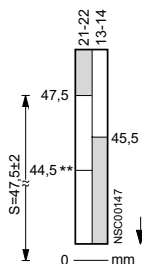

2 Ö

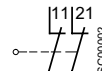

3SE3 000-6A,
Kennzahl 02

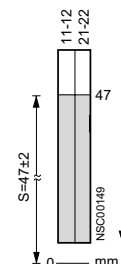

1 S + 1 Ö
mit Überschneidung

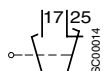

3SE3 000-3A,
3SE3 010-3A,
Kennzahl 11

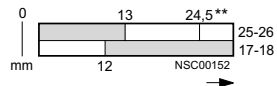
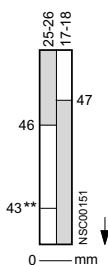

2 S

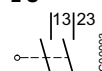

3SE3 000-7A,
Kennzahl 20

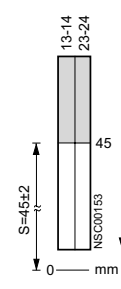

Sprungschaltglieder

1 S + 1 Ö

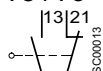

3SE3 000-1A,
3SE3 010-1A,
Kennzahl 11

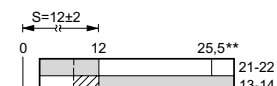
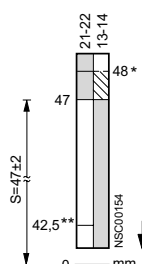

2 Ö

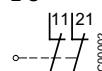

3SE3 000-1AV00,
3SE3 010-1AV00,
Kennzahl 02

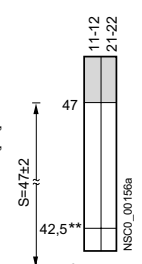

Gabelhebel

3SE2 100-1T,
3SE2 120-1T,
3SE2 404-1T

Seitliche Betätigung

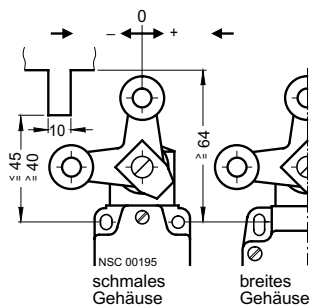

$v_{max} = 2 \text{ m/s}$

Sprungschaltglieder

1 S + 1 Ö

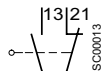

3SE3 000-1A,
3SE3 010-1A,
Kennzahl 11

Auslenkung in Drehrichtung

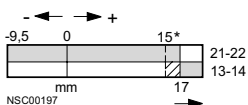
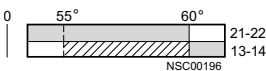

2 Ö

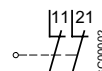

3SE3 000-1AV00,
3SE3 010-1AV00,
Kennzahl 02

Positionsschalter 3SE2, 3SE3, 3SF3

Positionsschalter 3SE2, 3SE3

Metallgehäuse 40 mm und 56 mm

Positionsschalter mit 2 oder 4 Schaltgliedern

Betätigung mit Schaltlineal	Schaltelemente	Nennschaltwege	Schaltelemente	Nennschaltwege
○ Schaltpunkt nach EN 50041	Anschlussbezeichnung nach EN 50013	0-Linie Bezugslinie nach EN 50041	○ Schaltglied geschlossen	0
a, g Anlaufwinkel		S Schaltweg nach EN 50041	■ Schaltglied geöffnet	mm
v_{max} max. Betätigungsgeschwindigkeit		* Schaltpunkt bei Rücklauf		
0-Linie Bezugslinie nach EN 50041		** Zwangsöffnung gemäß IEC 60947-5-1		
H Schaltwegdifferenz				
→ Betätigungsrichtung				

Rollenhebel

3SE2 100-E, 3SE2 120-E,
3SE2 230-E, 3SE2 404-E

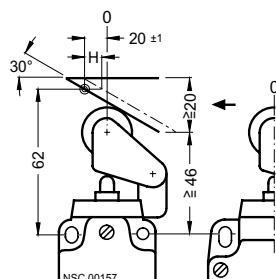

$v_{max} = 2,5 \text{ m/s}$

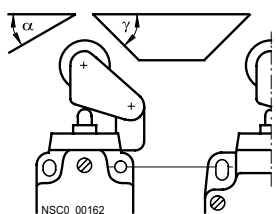

$v_{max} = 1 \text{ m/s}$, $\alpha_{max} = 30^\circ$, $\gamma_{max} = 45^\circ$

Mindestkraftbedarf in Betätigungsrichtung: 12 N

Schleichschaltglieder

1 S + 1 Ö

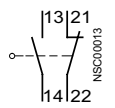

3SE3 000-0A,
3SE3 010-0A,
Kennzahl 11

1 S + 1 Ö
mit Überschneidung

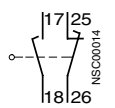

3SE3 000-3A,
3SE3 010-3A,
Kennzahl 11

bei seitlicher Betätigung

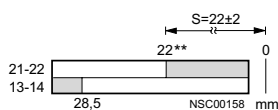

2 Ö

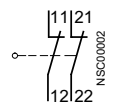

3SE3 000-6A,
Kennzahl 02

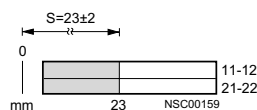

2 S

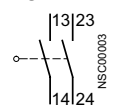

3SE3 000-7A,
Kennzahl 20

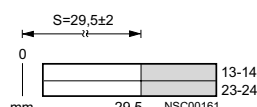

Sprungschaltglieder

1 S + 1 Ö

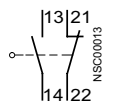

3SE3 000-1A,
3SE3 010-1A,
Kennzahl 11

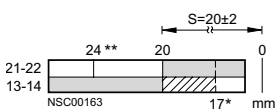

2 Ö

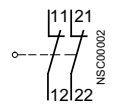

3SE3 000-1AV00,
3SE3 010-1AV00,
Kennzahl 02

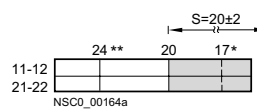

Winkelrollenhebel

3SE2 100-F, 3SE2 120-F,
3SE2 230-F, 3SE2 404-F

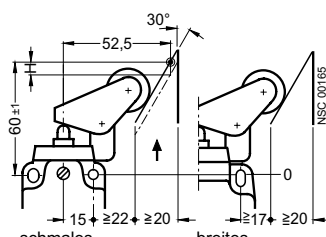

$v_{max} = 2,5 \text{ m/s}$

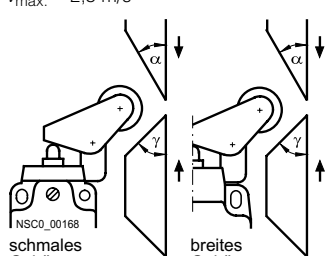

$v_{max} = 1 \text{ m/s}$, $\alpha_{max} = 30^\circ$, $\gamma_{max} = 45^\circ$

Mindestkraftbedarf in Betätigungsrichtung: 12 N

Schleichschaltglieder

1 S + 1 Ö

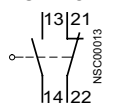

3SE3 000-0A,
3SE3 010-0A,
Kennzahl 11

1 S + 1 Ö
mit Überschneidung

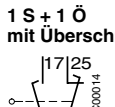

3SE3 000-3A,
3SE3 010-3A,
Kennzahl 11

in Hubrichtung

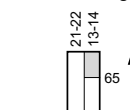

2 Ö

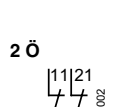

3SE3 000-6A,
Kennzahl 02

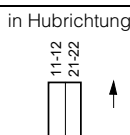

2 S

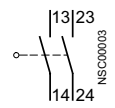

3SE3 000-7A,
Kennzahl 20

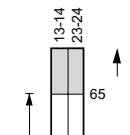

Sprungschaltglieder

1 S + 1 Ö

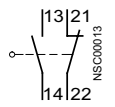

3SE3 000-1A,
3SE3 010-1A,
Kennzahl 11

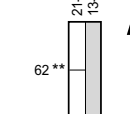

2 Ö

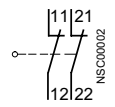

3SE3 000-1AV00,
3SE3 010-1AV00,
Kennzahl 02

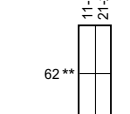

Positionsschalter 3SE2, 3SE3, 3SF3

Positionsschalter 3SE2, 3SE3

Metallgehäuse 40 mm und 56 mm

Positionsschalter mit 2 oder 4 Schaltgliedern

Betätigung mit Schaltlineal	Schaltelemente	Nennschaltwege	Schaltelemente	Nennschaltwege
○ Schaltpunkt nach EN 50041	Anschlussbezeichnung nach EN 50013	0-Linie Bezugslinie nach EN 50041		
a Anlaufwinkel		S Schaltweg nach EN 50041		
b Ablaufwinkel		■ Schaltglied geschlossen		
v_{max} max. Betätigungsgeschwindigkeit		□ Schaltglied geöffnet		
0-Linie Bezugslinie nach EN 50041		*		
S Schaltweg nach EN 50041		**		
H Schaltwegdifferenz				
→ Betätigungsrichtung				

Schwenkhebel, Form A

umsteckbar und feinverstellbar von 10° zu 10°

3SE2 100-GW, 3SE2 120-GW, 3SE2 230-GW, 3SE2 404-GW

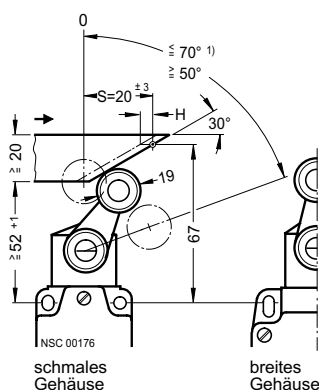

$v_{max} = 3 \text{ m/s}$

Mindestdrehmoment in Betätigungsrichtung: 25 Ncm

Die Betätigung der Schaltglieder ist wahlweise von rechts oder links bzw. von rechts und links möglich.

Schleichschaltglieder

1 S + 1 Ö

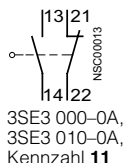

3SE3 000-0A, 3SE3 010-0A, Kennzahl 11

bei seitlicher Betätigung

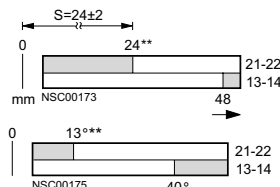

bei seitlicher Betätigung

2 Ö

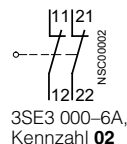

3SE3 000-6A, Kennzahl 02

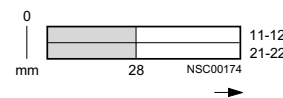

1 S + 1 Ö mit Überschneidung

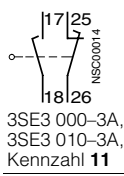

3SE3 000-3A, 3SE3 010-3A, Kennzahl 11

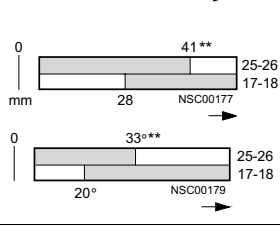

2 S

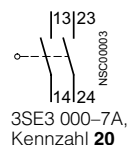

3SE3 000-7A, Kennzahl 20

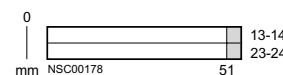

Sprungschaltglieder

1 S + 1 Ö

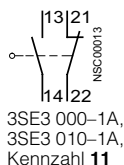

3SE3 000-1A, 3SE3 010-1A, Kennzahl 11

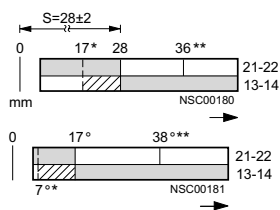

2 Ö

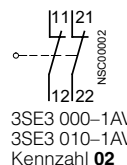

3SE3 000-1AV00, 3SE3 010-1AV00, Kennzahl 02

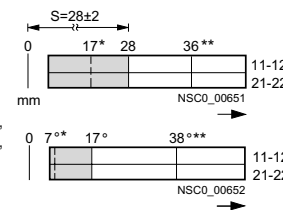

Schwenkhebel, längenverstellbar

feinverstellbar von 10° zu 10°

3SE2 100-UW, 3SE2 120-UW, 3SE2 230-U, 3SE2 404-UW

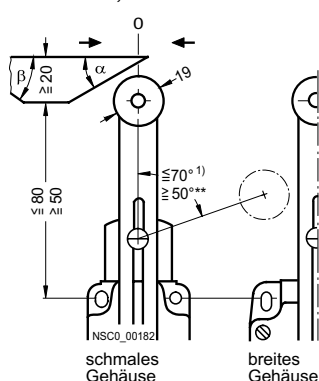

$v_{max} = 1 \text{ m/s}$, $\alpha_{max} = 30^\circ$, $\beta_{max} = 30^\circ$

Mindestdrehmoment in Betätigungsrichtung: 25 Ncm

Die Betätigung der Schaltglieder ist wahlweise von rechts oder links bzw. von rechts und links möglich.

Schleichschaltglieder

1 S + 1 Ö

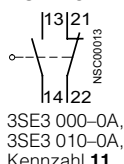

3SE3 000-0A, 3SE3 010-0A, Kennzahl 11

Auslenkung in Drehrichtung

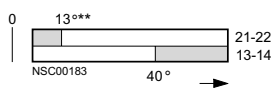

Auslenkung in Drehrichtung

2 Ö

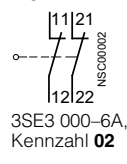

3SE3 000-6A, Kennzahl 02

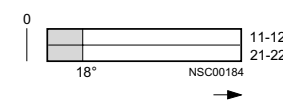

1 S + 1 Ö mit Überschneidung

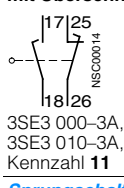

3SE3 000-3A, 3SE3 010-3A, Kennzahl 11

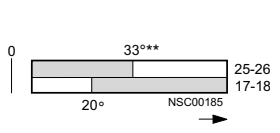

2 S

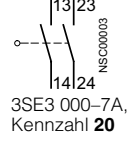

3SE3 000-7A, Kennzahl 20

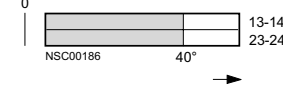

Sprungschaltglieder

1 S + 1 Ö

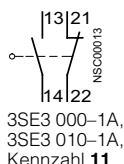

3SE3 000-1A, 3SE3 010-1A, Kennzahl 11

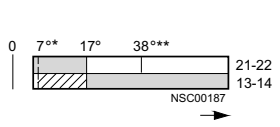

2 Ö

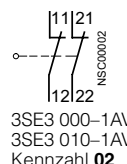

3SE3 000-1AV00, 3SE3 010-1AV00, Kennzahl 02

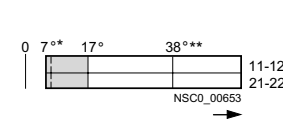

1) Maximal 70° als Betriebswinkel.

Positionsschalter 3SE2, 3SE3, 3SF3

Positionsschalter 3SE2, 3SE3

Metallgehäuse 40 mm und 56 mm

Positionsschalter mit 2 oder 4 Schaltgliedern

Betätigung mit Schaltlineal		Schaltelemente	Nennschaltwege	Schaltelemente	Nennschaltwege	
○	Schaltpunkt nach EN 50041	Anschlussbezeichnung nach EN 50013	0-Linie	Bezugslinie nach EN 50041	■	
v_{max}	max. Betätigungs-geschwindigkeit		■		Schaltglied geschlossen	□
0-Linie	Bezugslinie nach EN 50041		□		Schaltglied geöffnet	*
→	Betätigungsrichtung		*		Schaltpunkt bei Rücklauf	**
			**	Zwangsöffnung gemäß IEC 60947-5-1		

Stangenhebel

feinverstellbar von 10° zu 10°

3SE2 100-WW, 3SE2 120-WW, 3SE2 230-W, 3SE2 404-WW

3SE2 100-VW, 3SE2 120-VW, 3SE2 230-V, 3SE2 404-VW

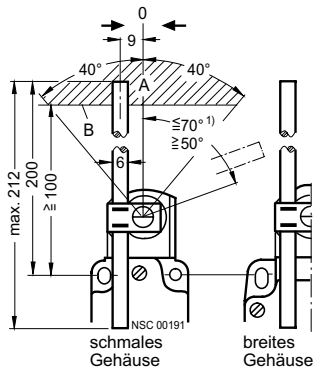

A = Schaltbereich
B = Unterkante Betätigungselement

$v_{max} = 3$ m/s

Minstdrehmoment in Betätigungsrichtung: 25 Ncm

Die Betätigung der Schaltglieder ist wahlweise von rechts oder links möglich. Durch Verdrehendes Stößels von rechts und links.

in Drehrichtung

Schleichschaltglieder

1 S + 1 Ö



3SE3 000-0A, 3SE3 010-0A, Kennzahl **11**

1 S + 1 Ö

mit Überschneidung



3SE3 000-3A, 3SE3 010-3A, Kennzahl **11**

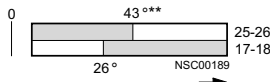
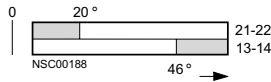

in Drehrichtung

2 Ö

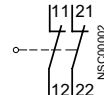

3SE3 000-6A, Kennzahl **02**

2 S

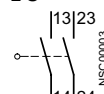

3SE3 000-7A, Kennzahl **20**

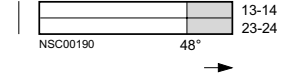
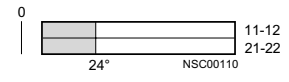

Sprungschaltglieder

1 S + 1 Ö



3SE3 000-1A, 3SE3 010-1A, Kennzahl **11**

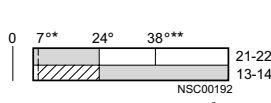

2 Ö

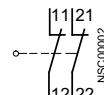

3SE3 000-1AV00, 3SE3 010-1AV00, Kennzahl **02**

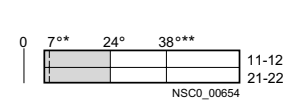

Federstab

3SE2 100-1R, 3SE2 120-1R, 3SE2 230-1R

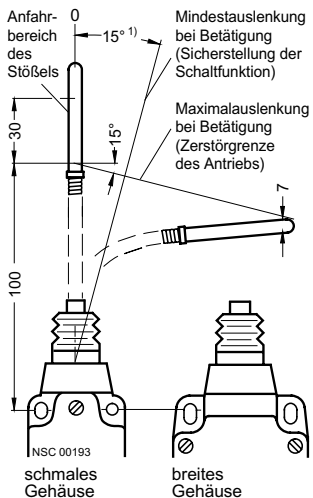

$v_{max} = 1$ m/s, von allen Seiten anfahrbar

Mindestkraftbedarf in Betätigungsrichtung: 12 N

bei seitlicher Auslenkung an der Spitze: 2,5 N

Auslenkung des Federstabes

Sprungschaltglieder

1 S + 1 Ö



3SE3 000-1A, 3SE3 010-1A, Kennzahl **11**

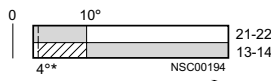

2 Ö

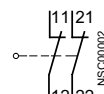

3SE3 000-1AV00, 3SE3 010-1AV00, Kennzahl **02**

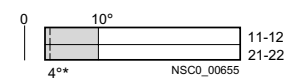

1) Max. 70° als Betriebswinkel.

Positionsschalter 3SE2, 3SE3, 3SF3

Positionsschalter 3SE2, 3SE3

Metallgehäuse 40 mm und 56 mm

Positionsschalter mit 3 Schaltgliedern

Betätigung mit Schaltlineal	Schaltelemente	Nennschaltwege	Mindestkraftbedarf in Betätigungsrichtung
<ul style="list-style-type: none"> ○ Schaltpunkt nach EN 50041 v_{max} max. Betätigungsgeschwindigkeit 0-Linie Bezugslinie nach EN 50041 H Schaltwegdifferenz → Betätigungsrichtung 	Anschlussbezeichnung nach EN 50013	<ul style="list-style-type: none"> 0-Linie Bezugslinie nach EN 50041 S Schaltweg nach EN 50041 Schaltglied geschlossen Schaltglied geöffnet * Schaltpunkt bei Rücklauf ** Zwangsöffnung gemäß IEC 60947-5-1 	

Einfachstößel Schleichschaltglieder

3SE2 303-B in Hubrichtung bei seitlicher Betätigung 16 N

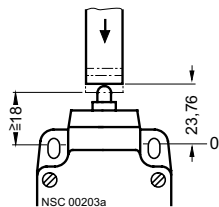

$v_{max} = 1,5 \text{ m/s}$

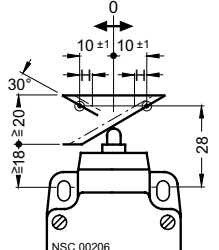
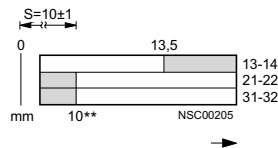
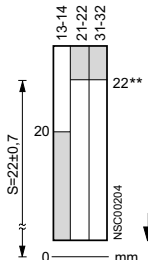
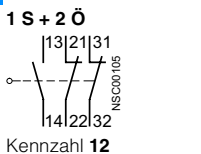

$v_{max} = 0,5 \text{ m/s}$

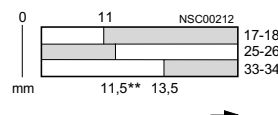
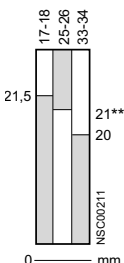
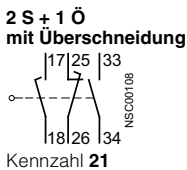
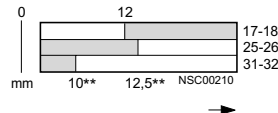
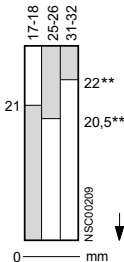
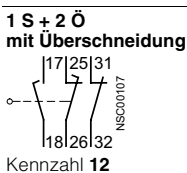
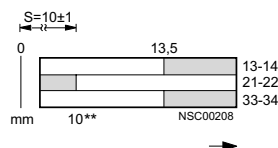
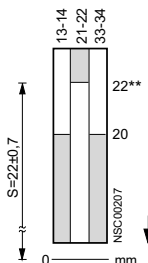
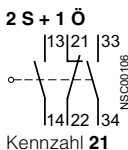

Positionsschalter 3SE2, 3SE3, 3SF3

Positionsschalter 3SE2, 3SE3

Metallgehäuse 40 mm und 56 mm

Positionsschalter mit 3 Schaltgliedern

Betätigung mit Schaltlineal	Schaltelemente	Nennschaltwege	Mindestkraftbedarf in Betätigungsrichtung
<ul style="list-style-type: none"> ○ Schaltpunkt nach EN 50041 v_{max} max. Betätigungsgeschwindigkeit 0-Linie Bezugslinie nach EN 50041 H Schaltwegdifferenz → Betätigungsrichtung 	Anschlussbezeichnung nach EN 50013	<ul style="list-style-type: none"> 0-Linie Bezugslinie nach EN 50041 S Schaltweg nach EN 50041 Schaltglied geschlossen Schaltglied geöffnet * Schaltpunkt bei Rücklauf ** Zwangsöffnung gemäß IEC 60947-5-1 	

Kuppenstößel

3SE2 303--C

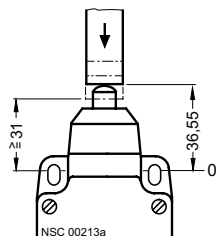

$v_{max} = 1,5 \text{ m/s}$

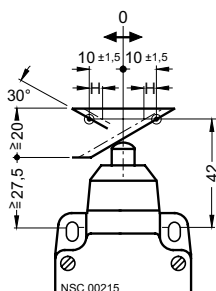

$v_{max} = 0,5 \text{ m/s}$

Schleichschaltglieder

1 S + 2 Ö

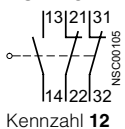

in Hubrichtung

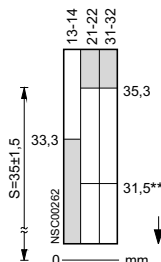

bei seitlicher Betätigung

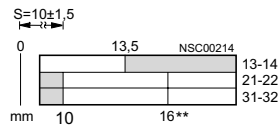

35 N

2 S + 1 Ö

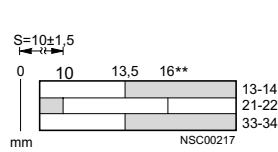
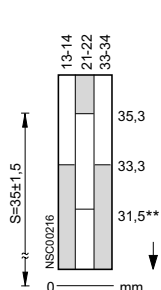
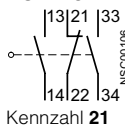

37 N

1 S + 2 Ö mit Überschneidung

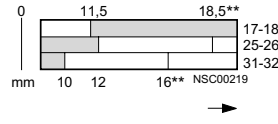
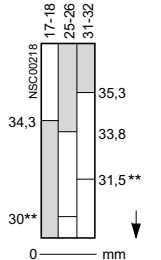
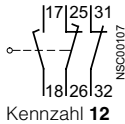

35 N

2 S + 1 Ö mit Überschneidung

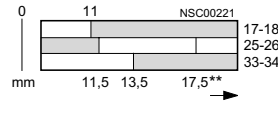
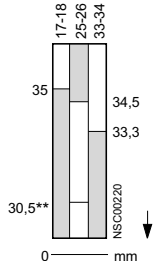
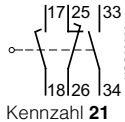

37 N

Positionsschalter 3SE2, 3SE3, 3SF3

Positionsschalter 3SE2, 3SE3

Metallgehäuse 40 mm und 56 mm

Positionsschalter mit 3 Schaltgliedern

Betätigung mit Schaltlineal	Schaltelemente	Nennschaltwege	Mindestkraftbedarf in Betätigungsrichtung
<ul style="list-style-type: none"> ○ Schaltpunkt nach EN 50041 v_{max} max. Betätigungsgeschwindigkeit 0-Linie Bezugslinie nach EN 50041 H Schaltwegdifferenz → Betätigungsrichtung 	Anschlussbezeichnung nach EN 50013	<ul style="list-style-type: none"> 0-Linie Bezugslinie nach EN 50041 S Schaltweg nach EN 50041 Schaltglied geschlossen Schaltglied geöffnet * Schaltpunkt bei Rücklauf ** Zwangsöffnung gemäß IEC 60947-5-1 	

Rollenstößel	Schleichschaltglieder	in Hubrichtung	bei seitlicher Betätigung	
--------------	-----------------------	----------------	---------------------------	--

3SE2 303-D

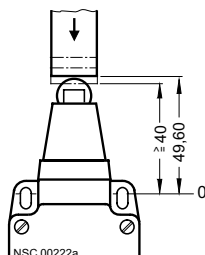

$v_{max} = 1,5$ m/s

1 S + 2 Ö

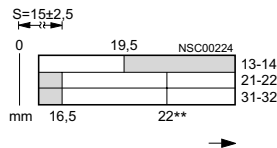
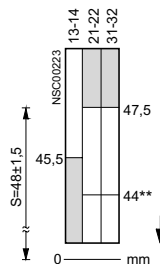
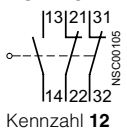

35 N

2 S + 1 Ö

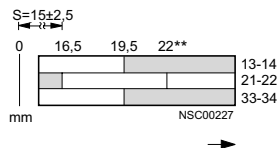
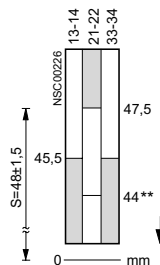
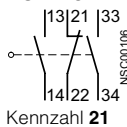

37 N

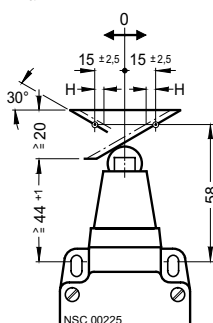

$v_{max} = 1$ m/s

1 S + 2 Ö mit Überschneidung

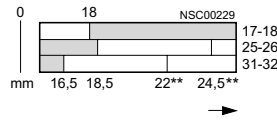
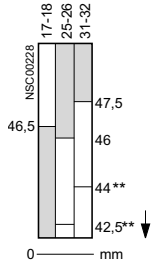
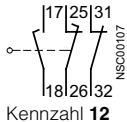

35 N

2 S + 1 Ö mit Überschneidung

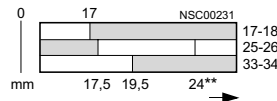
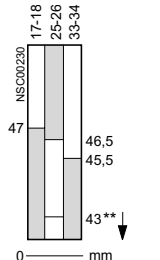
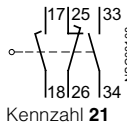

37 N

Positionsschalter 3SE2, 3SE3, 3SF3

Positionsschalter 3SE2, 3SE3

Metallgehäuse 40 mm und 56 mm

Positionsschalter mit 3 Schaltgliedern

Betätigung mit Schaltlineal	Schaltelemente	Nennschaltwege	Mindestkraftbedarf in Betätigungsrichtung
○ Schaltpunkt nach EN 50041	Anschlussbezeichnung nach EN 50013	0-Linie Bezugslinie nach EN 50041	
a Anlaufwinkel		S Schaltweg nach EN 50041	
b Ablaufwinkel		■ Schaltglied geschlossen	
g Anlaufwinkel		□ Schaltglied geöffnet	
v_{max} max. Betätigungsgeschwindigkeit		** Zwangsöffnung gemäß IEC 60947-5-1	
0-Linie Bezugslinie nach EN 50041			
H Schaltwegdifferenz			
→ Betätigungsrichtung			

Rollenhebel

3SE2 303-E

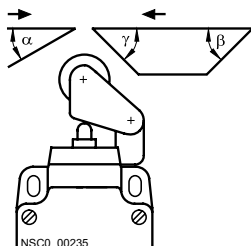
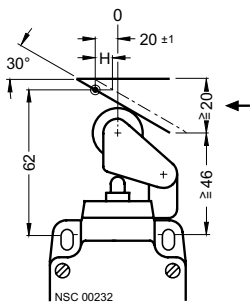

Bei seitlicher Betätigung:
 $v_{max} = 1 \text{ m/s}$ bei $\alpha_{max} = 30^\circ$
 $v_{max} = 2,5 \text{ m/s}$ bei $\gamma_{max} = 45^\circ$
 $\beta_{max} = 45^\circ$

Bei Betätigung in Hubrichtung: $v_{max} = 1,5 \text{ m/s}$

Schleichschaltglieder

1 S + 2 Ö

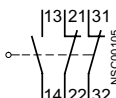

Kennzahl 12

2 S + 1 Ö

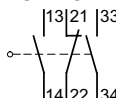

Kennzahl 21

1 S + 2 Ö mit Überschneidung

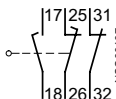

Kennzahl 12

2 S + 1 Ö mit Überschneidung

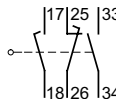

Kennzahl 21

bei seitlicher Betätigung

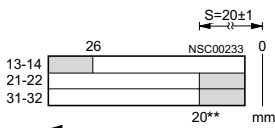

15 N

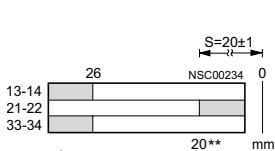

17 N

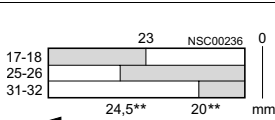

15 N

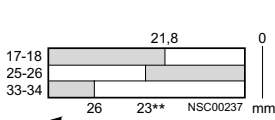

17 N

Winklerollenhebel

3SE2 303-F

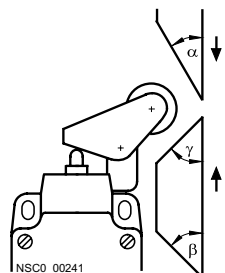
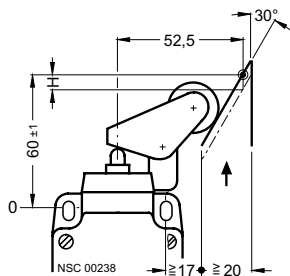

Bei Betätigung in Hubrichtung:
 $v_{max} = 1 \text{ m/s}$ bei $\alpha_{max} = 30^\circ$
 $v_{max} = 2,5 \text{ m/s}$ bei $\gamma_{max} = 45^\circ$
 $v_{max} = 2,5 \text{ m/s}$ bei $\beta_{max} = 45^\circ$

Schleichschaltglieder

1 S + 2 Ö

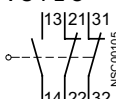

Kennzahl 12

2 S + 1 Ö

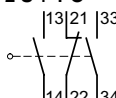

Kennzahl 21

1 S + 2 Ö mit Überschneidung

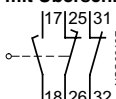

Kennzahl 12

2 S + 1 Ö mit Überschneidung

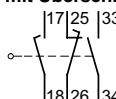

Kennzahl 21

in Hubrichtung

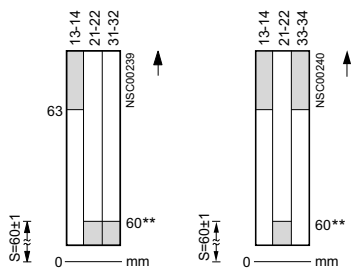

15 N

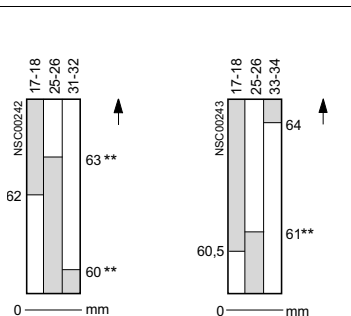

15 N

17 N

Positionsschalter 3SE2, 3SE3, 3SF3

Positionsschalter 3SE2, 3SE3

Metallgehäuse 40 mm und 56 mm

Positionsschalter mit 3 Schaltgliedern

Betätigung mit Schaltlineal	Schaltelemente	Nennschaltwege	Minstdrehmoment in Drehrichtung
○ Schaltpunkt nach EN 50041	Anschlussbezeichnung nach EN 50013	0-Linie Bezugslinie nach EN 50041	
v_{max} max. Betätigungsgeschwindigkeit		S Schaltweg nach EN 50041	
0-Linie Bezugslinie nach EN 50041		■ Schaltglied geschlossen	
H Schaltwegdifferenz		□ Schaltglied geöffnet	
→ Betätigungsrichtung		** Zwangsöffnung gemäß IEC 60947-5-1	

Schwenkhebel

feinverstellbar von 10° zu 10°

3SE2 303-.GW-Z A31

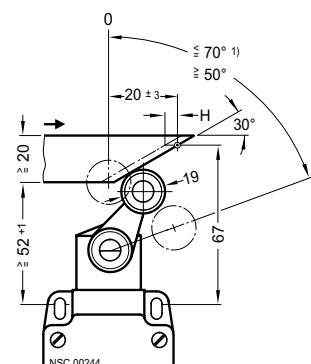

$v_{max} = 3 \text{ m/s}$

Die Betätigung der Schaltglieder ist wahlweise von rechts oder links möglich. Durch Verdrehen des Stößels von rechts und links.

Schleichschaltglieder

1 S + 2 Ö

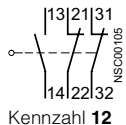

2 S + 1 Ö

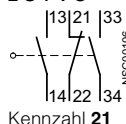

1 S + 2 Ö mit Überschneidung

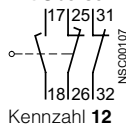

2 S + 1 Ö mit Überschneidung

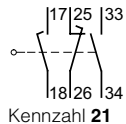

bei seitlicher Betätigung

25 Ncm

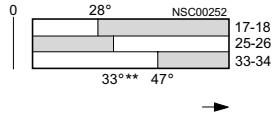
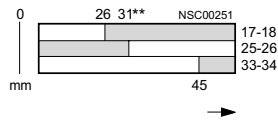
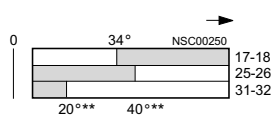
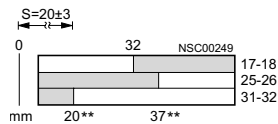
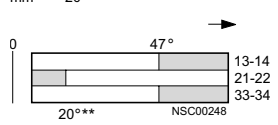
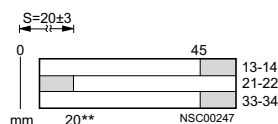
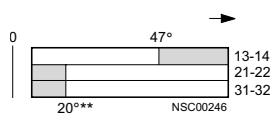
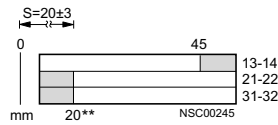

1) Maximal 70° als Betriebswinkel.
Auslenkung für Einstellzwecke bis maximal 90°.

Positionsschalter 3SE2, 3SE3, 3SF3

Positionsschalter 3SE2, 3SE3

Metallgehäuse 40 mm und 56 mm

Positionsschalter mit 3 Schaltgliedern

Betätigung mit Schaltlineal	Schaltelemente	Nennschaltwege	Minstdrehmoment in Drehrichtung
<ul style="list-style-type: none"> ○ Schaltpunkt nach EN 50041 α Anlaufwinkel β Ablaufwinkel v_{max} max. Betätigungsgeschwindigkeit 0-Linie Bezugslinie nach EN 50041 → Betätigungsrichtung 	Anschlussbezeichnung nach EN 50013	<ul style="list-style-type: none"> 0-Linie Bezugslinie nach EN 50041 S Schaltweg nach EN 50041 ■ Schaltglied geschlossen □ Schaltglied geöffnet ** Zwangsöffnung gemäß IEC 60947-5-1 	

Schwenkhebel, längenverstellbar

feinverstellbar von 10° zu 10°

3SE2 303-.UW

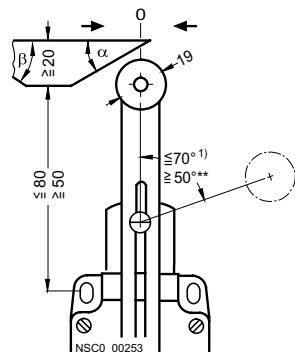

$v_{max} = 3 \text{ m/s}$,
 $\alpha_{max} = 30^\circ$,
 $\beta_{max} = 30^\circ$

Die Betätigung der Schaltglieder ist wahlweise von rechts oder links möglich. Durch Verdrehen des Stößels von rechts und links.

Schleichschaltglieder

bei seitlicher Betätigung

25 Ncm

1 S + 2 Ö

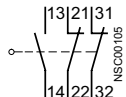

Kennzahl 12

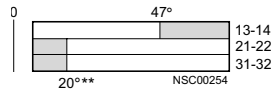

2 S + 1 Ö

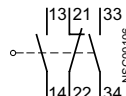

Kennzahl 21

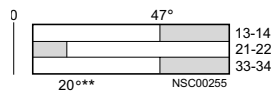

1 S + 2 Ö mit Überschneidung

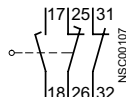

Kennzahl 12

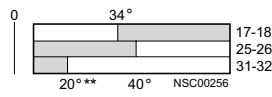

2 S + 1 Ö mit Überschneidung

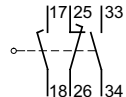

Kennzahl 21

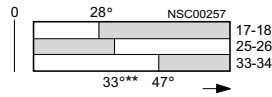

Stangenhebel

feinverstellbar von 10° zu 10°

**3SE2 303-.WW,
3SE2 303-.VW**

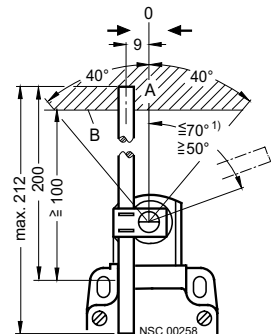

A = Schaltbereich
 B = Unterkante Betätigungselement

$v_{max} = 3 \text{ m/s}$

Die Betätigung der Schaltglieder ist wahlweise von rechts oder links möglich. Durch Verdrehen des Stößels von rechts und links.

Schleichschaltglieder

Auslenkung in Drehrichtung

25 Ncm

1 S + 2 Ö

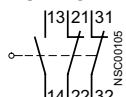

Kennzahl 12

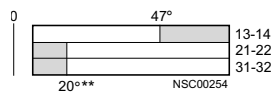

2 S + 1 Ö

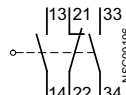

Kennzahl 21

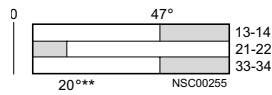

1 S + 2 Ö mit Überschneidung

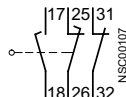

Kennzahl 12

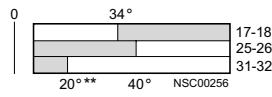

2 S + 1 Ö mit Überschneidung

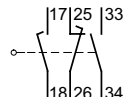

Kennzahl 21

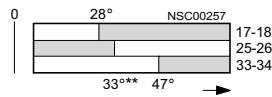

1) Maximal 70° als Betriebswinkel.
 Auslenkung für Einstellzwecke bis maximal 90°.

Positionsschalter 3SE2, 3SE3, 3SF3

Positionsschalter 3SE2, 3SE3

Metallgehäuse 40 mm und 56 mm

Maßzeichnungen

3SE2 120
schmales Gehäuse, 2 Schaltglieder,
mit Einfachstößel

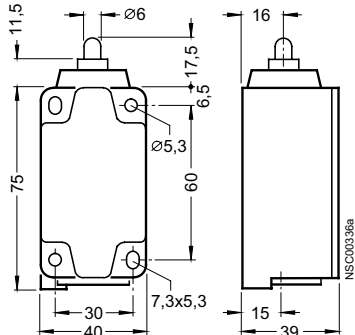

3SE2 100
breites Gehäuse, 2 Schaltglieder,
mit Einfachstößel

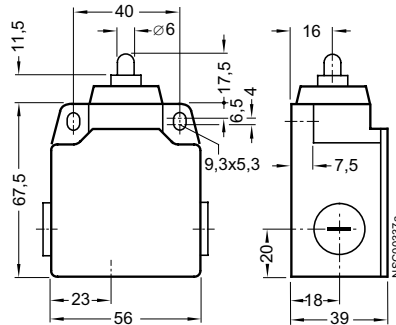

3SE2 303
breites Gehäuse, 3 Schaltglieder

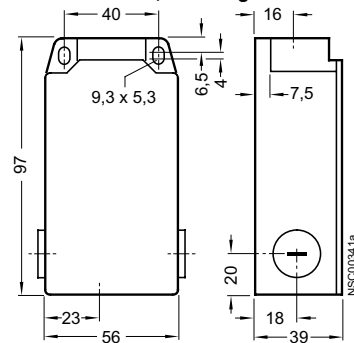

3SE2 404
breites Gehäuse, 4 Schaltglieder

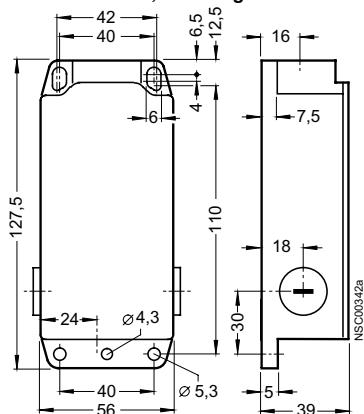

Kuppenstößel, Form B

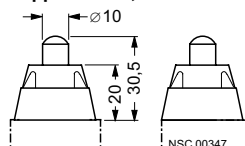

Rollenstößel, Form C

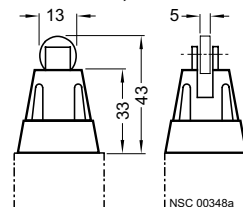

Rollenhebel

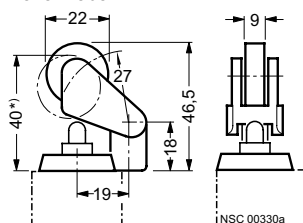

* Hebel in Endstellung

Winkelrollenhebel

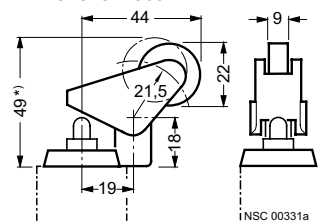

* Hebel in Endstellung

Schwenkhebel, Form A

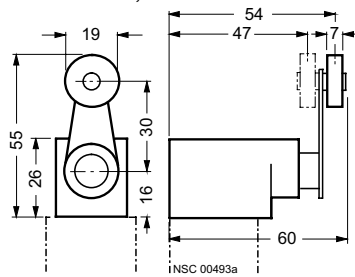

Gabelhebel

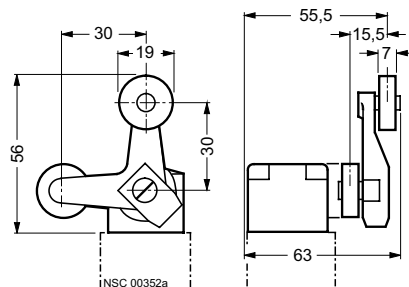

Schwenkhebel, längenverstellbar

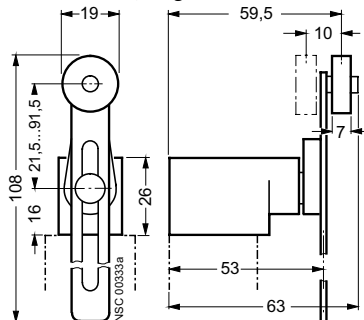

Stangenhebel, längenverstellbar, Form D

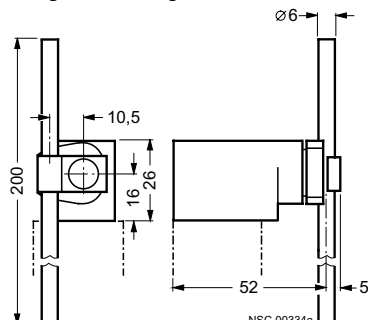

Federstab

